

Alfa Laval AC502EQ

에어컨 및 냉동용 브레이징 열교환기

소개

Alfa Laval AC 브레이징 열교환기는 작은 면적을 차지하는 효율적인 열교환기입니다. 이 제품은 에어컨 및 냉동용 애플리케이션에서 냉각기와 히트 펌프의 증발기 및 응축기로 사용되도록 특수 설계되었습니다.

용도

- 증발기
- 응축기

장점

- 소형
- 간편한 설치
- 자체 세척
- 서비스 및 유지관리 용이
- 모든 장치의 압력 및 누설 테스트 완료
- 개스킷 없음

브랜드 특징



FlexFlow™

우수한 열 성능



ValuePlus

종합 지원- 요구 사항을 충족하도록 가치를 더한 옵션 제공

설계

브레이징 소재로 플레이트의 접착부를 밀봉하고 지지하여 최적의 열전달 효율 및 압력 저항이 보장됩니다. 첨단 설계 기술의 사용과 포괄적인 검증을 통해 최고의 성능과 가장 긴 사용 수명을 보장합니다.

다양한 필요를 충족시킬 수 있도록 서로 다른 압력 등급이 제공됩니다.

단일 회로 설계.

비대칭 채널은 대부분의 소형 디자인에서 최적의 효율을 제공합니다. 이로 인해 담수측 또는 염수측의 압력 강하 및 냉매 충전이 낮기 때문에 CO₂ 배출량이 감소합니다.

비대칭성은 완전 및 부분 부하 조건에서 최상의 성능을 보장합니다.

증발 온도가 높고 담수/염수 압력 강하가 낮은 용도 등 고효율 용도에 적합하도록 설계되었습니다. 이로 인해 환경 영향을 감소시킬 수 있고 비용을 절감할 수 있습니다.



통합식 배분 시스템으로 인해 플레이트 패키지 전체에 걸쳐서 냉매를 고르게 배분할 수 있습니다.

각 장치는 대칭 및 비대칭 채널을 포함하여 표준 구성품 및 모듈 개념을 바탕으로 각 개별 설치의 구체적인 요건에 적합하도록 맞춤 제작됩니다.

대부분의 HFC, HFO 및 천연 냉매에 적합합니다.

연결부 예시

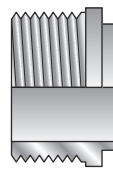

외부 나사

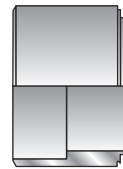

납땀

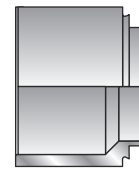

용접

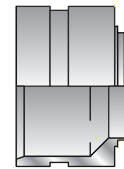

흡 방식 연결

기술 자료

표준 재질

커버 플레이트	스테인리스강
연결부	스테인리스강
플레이트	스테인리스강
브레이징 필러	구리

치수 및 중량¹

측정값 (mm)	12 + (2.61 * n)
측정값(인치)	0.47 + (0.10 * n)
중량 (kg) ²	13 + (0.84 * n)
중량 (lb) ²	28.66 + (1.85 * n)

¹ n = 플레이트 개수

² 연결부 제외

표준 자료

채널별 부피, 리터(gal)	AH (S1-S2): 0.52 (0.1374) AH (S3-S4): 0.45 (0.1189) H(S1-S2): 0.47 (0.1242) H(S13-S4): 0.5 (0.1321)
최대 입자 크기, mm (인치)	1.1 (0.043)
최대 유량 m ³ /h (gpm)	168 (739.7)
흐름 방향	평행
플레이트 최소 개수	10
플레이트 최대 개수	270

치수도

측정값 mm(인치)

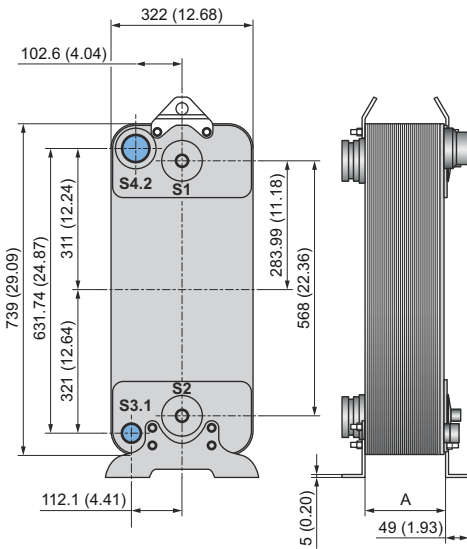

설계 압력 및 온도

AC502EQ - PED 인증 압력/온도 그래프

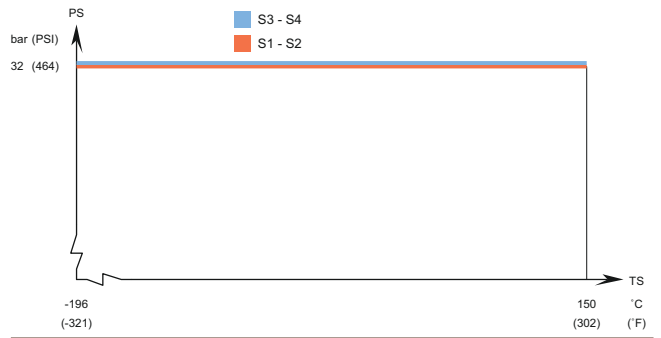

ACH502EQ - PED 인증 압력/온도 그래프

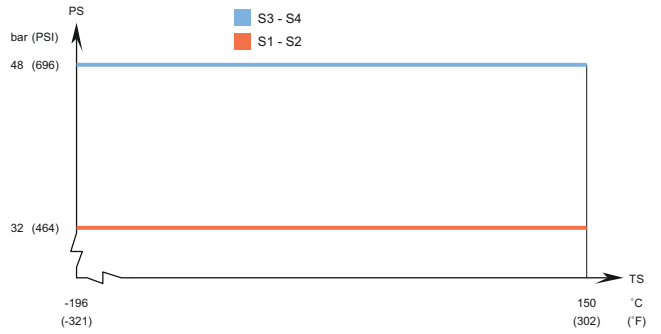

완전 진공용 설계.

Alfa Laval 관형 열교환기는 다양한 압력 용기 인증과 함께 제공됩니다. 상세 정보는 Alfa Laval 담당자에게 문의하시기 바랍니다.

참고: 위의 값들은 지표로 사용하기 위한 것입니다. 정확한 값은 Alfa Laval configurator를 통해 생성한 도면을 참고하시거나 Alfa Laval 담당자에게 문의하시기 바랍니다.

이 문서와 그 내용은 Alfa Laval Corporate AB가 소유한 저작권 및 기타 지적 재산권의 보호를 받습니다. Alfa Laval Corporate AB의 사전 서면 승인 없이는 이 문서의 어떤 부분도 어떤 형태나 수단, 목적으로 복사, 재생산 또는 전송할 수 없습니다. 이 문서에 명시된 정보 및 서비스는 사용자에게 혜택 및 서비스로 제공되며, 어떠한 목적으로든 이 정보와 서비스의 정확성 또는 적합성에 관한 진술이나 보증이 제공되지 않습니다. All rights are reserved.

200002611-3-KO

© Alfa Laval Corporate AB

알파라발에 연락하는 방법

전세계 국가의 알파라발 연락처는 당사 웹사이트 www.alfalaval.com에서 확인하실 수 있으며 지속적으로 업데이트됩니다.